

# 第51回 堺市オープンテニス選手権大会のご案内

主催 堺市テニス協会

## 大会開催要項

1. 期日 2021年 10月 3日(日) 男子35才・45才・50才・55才・60才・65才・70才以上シングルス予選・本戦  
一般男子シングルス1次予選・一般女子シングルス本戦  
10月10日(日) 一般男子ダブルス予選・一般女子ダブルス予選  
10月17日(日) 一般男子シングルス2次予選  
男子35才・45才・50才・55才・60才・65才・70才以上シングルス本戦  
10月23日(土) 一般混合ダブルス・壮年混合ダブルス～決勝  
10月24日(日) 女子40才・50才・60才以上シングルス本戦  
10月31日(日) 男子50才・55才・60才・65才・70才以上ダブルス本戦  
2021年 11月 6日(土) 女子40才・50才・60才以上ダブルス本戦  
11月 7日(日) 一般男子ダブルス・一般女子ダブルス本戦・男子35才・45才以上ダブルス本戦  
11月14日(日) 一般男子シングルス本戦・一般女子シングルス決勝  
年齢別男子・女子シングルス決勝  
11月21日(日) 一般男子シングルス決勝・一般男子・女子ダブルス決勝  
年齢別男子・女子ダブルス決勝  
11月28日(日) 全種目シングルス・ダブルス本戦(予備日)  
シングルス28名以上・ダブルス40組以上で予選を行う場合があります。また天候や参加人数により上記種目の日程変更または中止することがあります。日程変更は基本的に上記日程の中で行います。
2. 場所 ・金岡公園テニスコート・荒山テニスコート・初芝テニスコート・陶器テニスコート
3. 種目 一般男子シングルス・ダブルス 一般女子シングルス・ダブルス 一般混合ダブルス  
男子35才以上(1986年12月31日以前生の者)シングルス・ダブルス  
男子45才以上(1976年12月31日以前生の者)シングルス・ダブルス  
男子50才以上(1971年12月31日以前生の者)シングルス・ダブルス  
男子55才以上(1966年12月31日以前生の者)シングルス・ダブルス  
男子60才以上(1961年12月31日以前生の者)シングルス・ダブルス  
男子65才以上(1956年12月31日以前生の者)シングルス・ダブルス  
男子70才以上(1951年12月31日以前生の者)シングルス・ダブルス  
女子40才以上(1981年12月31日以前生の者)シングルス・ダブルス  
女子50才以上(1971年12月31日以前生の者)シングルス・ダブルス  
女子60才以上(1961年12月31日以前生の者)シングルス・ダブルス  
壮年混合ダブルス(男子50才以上+女子40才以上)  
1) 申し込みは一人につき、シングルス1・ダブルス1・混合ダブルス1の計3種目までとする。  
2) 参加人数により成立しない種目がある場合は連絡します。堺市テニス協会細則による。  
※過去の戦績を書いてください。ドロー作成時の資料とします。
4. 試合方法 (予選・本戦) 全種目、1セットマッチ(6ゲームオール後12ポイントタイブレーク)  
(決勝) 一般男女シングルス・男女ダブルス(ベストオブ3タイブレークセット)  
(決勝) 年齢別シングルス・ダブルス・混合ダブルス(8ゲームオール後12ポイントタイブレーク)  
但し、試合の状況によりノーアドの採用、また試合方法を変更する場合があります。
5. 参加資格 オープン
6. 参加料 ¥4,000/1種目 但し、堺市テニス協会登録会員は¥3,000-(ダブルスは2名共登録の事)
7. 表彰 優勝、準優勝、3位(賞状・副賞) 但し、ドロー数により変更する場合があります。
8. 申込締切 2021年8月4日(水) 消印有効
9. 申込方法 郵便局にて郵便払込用紙でエントリー代を払い込み、申し込み用紙に必要事項を記入の上、郵便局発行の領収書またはコピーを同封して下記申込先に郵送のこと。登録・未登録を必ず明記のこと。  
郵便局の領収書を各クラブへの領収書に代えさせていただきます。協会からの領収書は発行いたしません。  
(口座番号 00960-9-139163 堺市テニス協会)
10. 申込先 〒591-8031 堺市北区百舌鳥梅北町 5-363 090-1673-1421  
南口精工株式会社内 堺市テニス協会宛  
ブログ <http://sakai-tennis.cocolog-nifty.com/blog/>



優勝 福永(堺上TC)



準優勝 岡村(フリー)

### 男子シングルス (本戦)

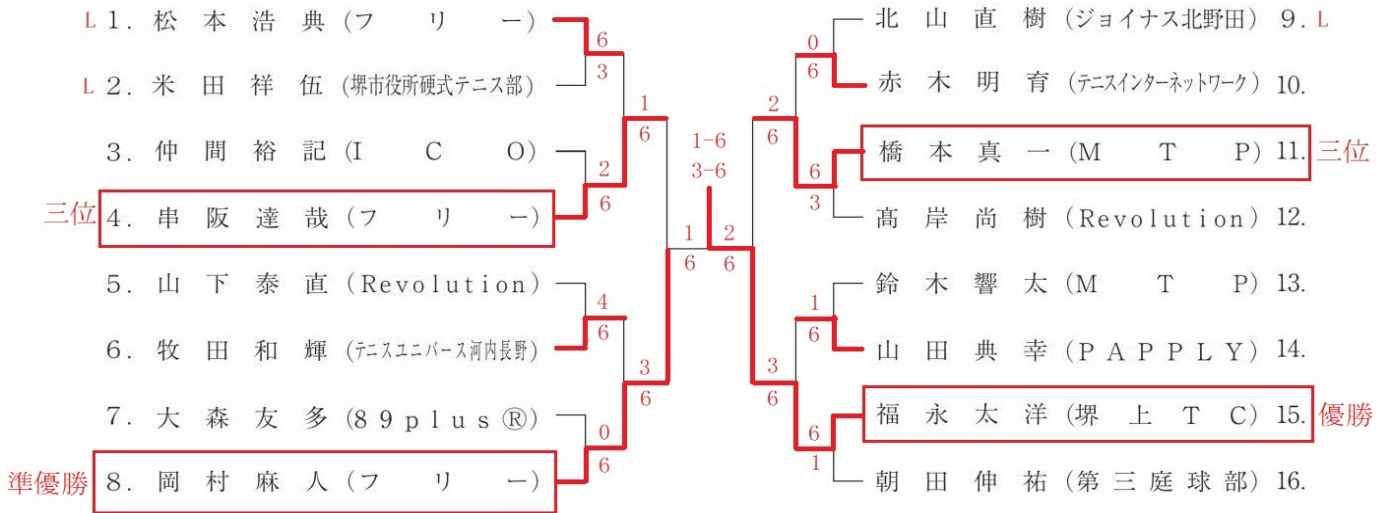

優勝 高村・串阪  
(コスパ三国ヶ丘  
フリー)



準優勝 河村・西井  
(OUT BREAK)

### 男子ダブルス (本戦)

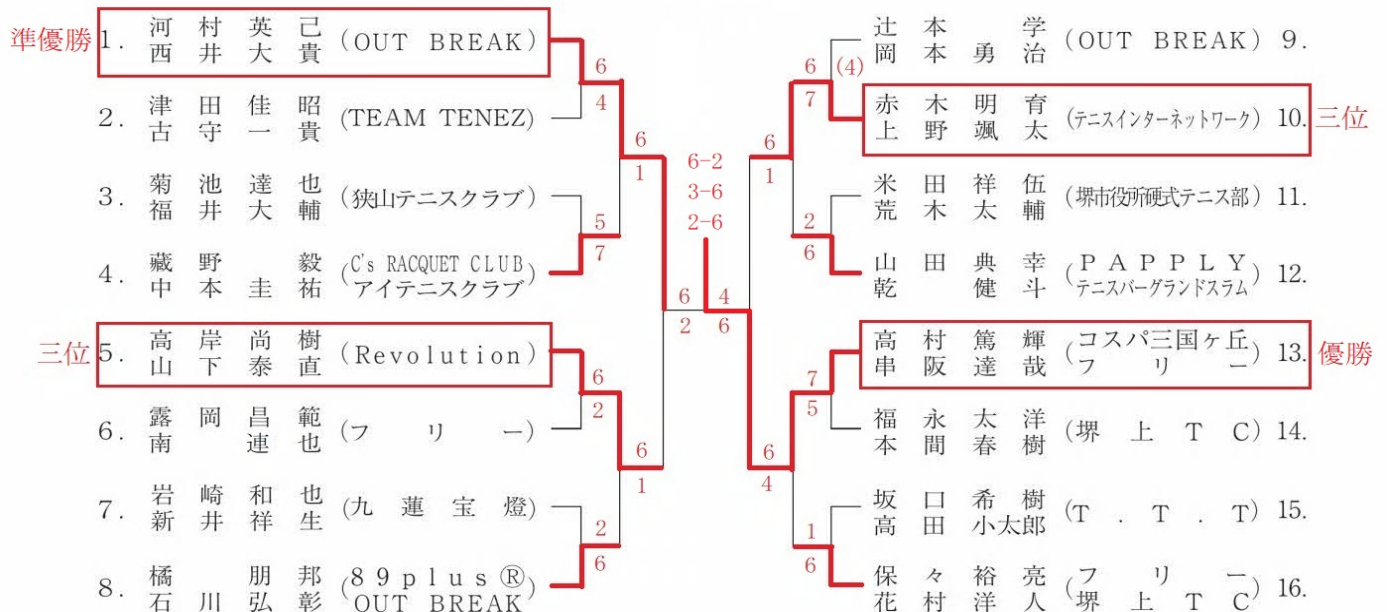



優勝 澤田(FM中本3丁目店)



準優勝 辻本(89plus®)

### 男子35歳以上シングルス (本戦)

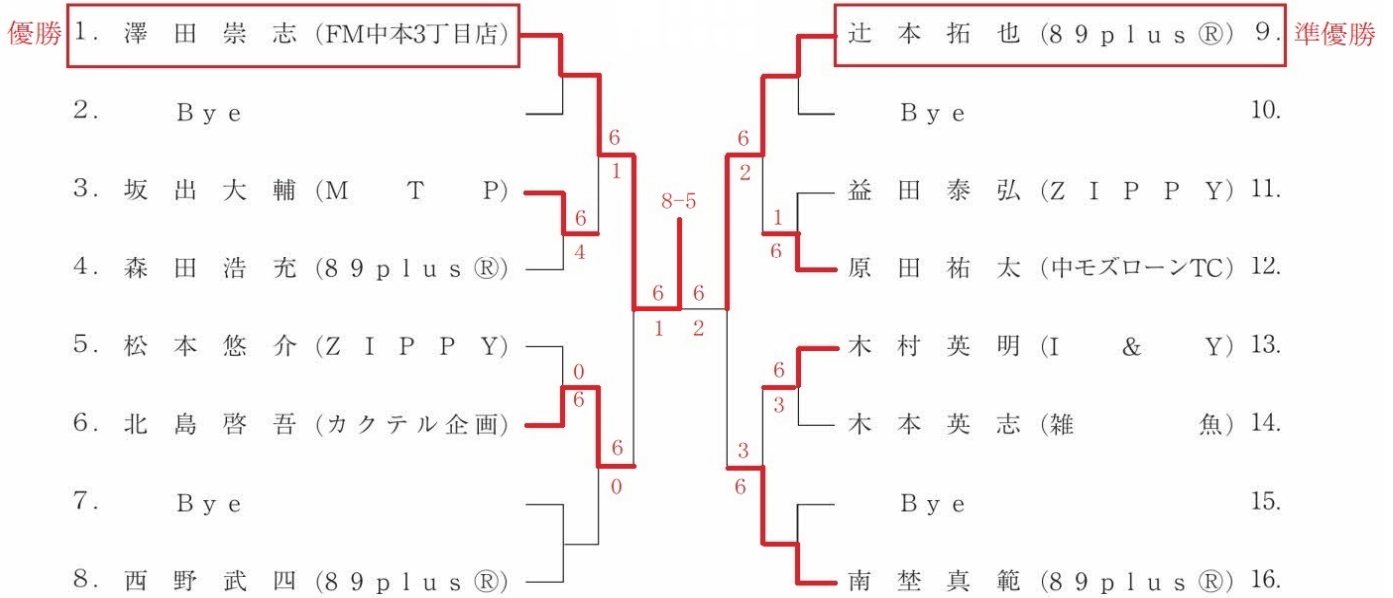

優勝 澤田・辻本  
(FM中本3丁目店  
89plus®)



準優勝 山村・井上  
(I&Y・大阪ガス)

### 男子35歳以上ダブルス (本戦)

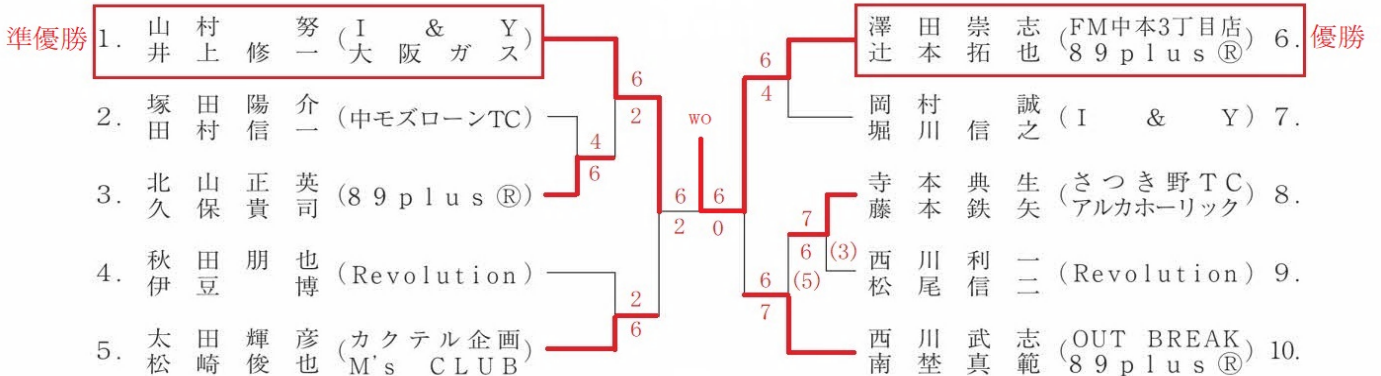



優勝 太田(カクテル企画)

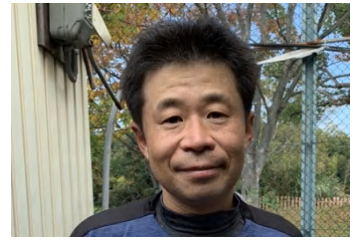

準優勝 田村(ICO)

### 男子45歳以上シングルス（本戦）

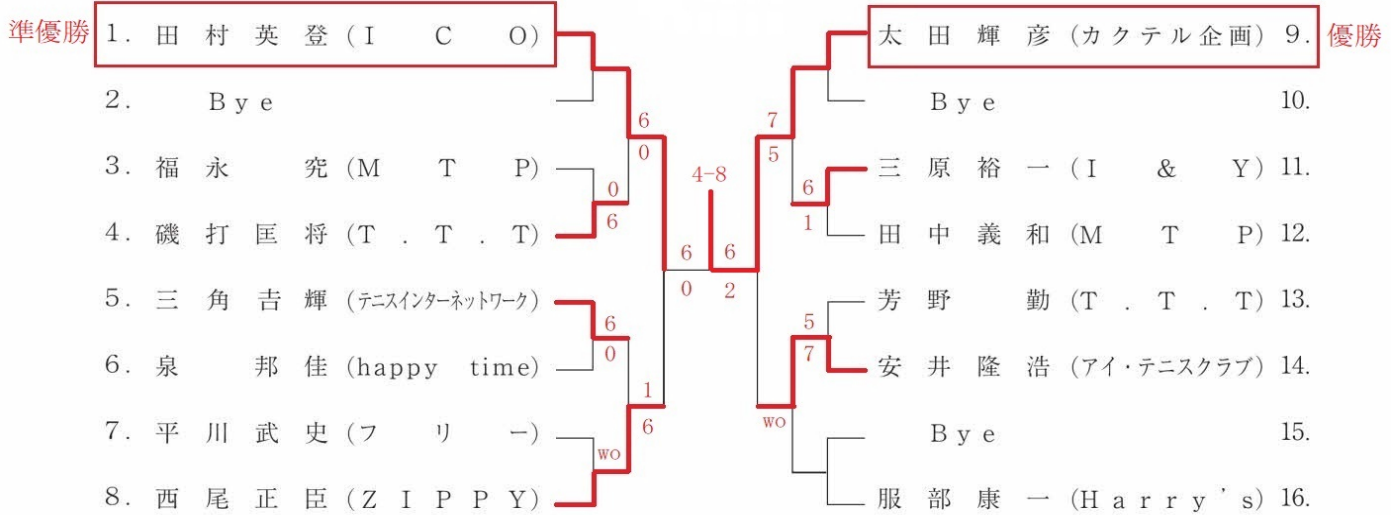

優勝 藤原・川村  
(梅美木多テニスクラブ)



準優勝 村上・田村  
(ICO)

### 男子45歳以上ダブルス（本戦）

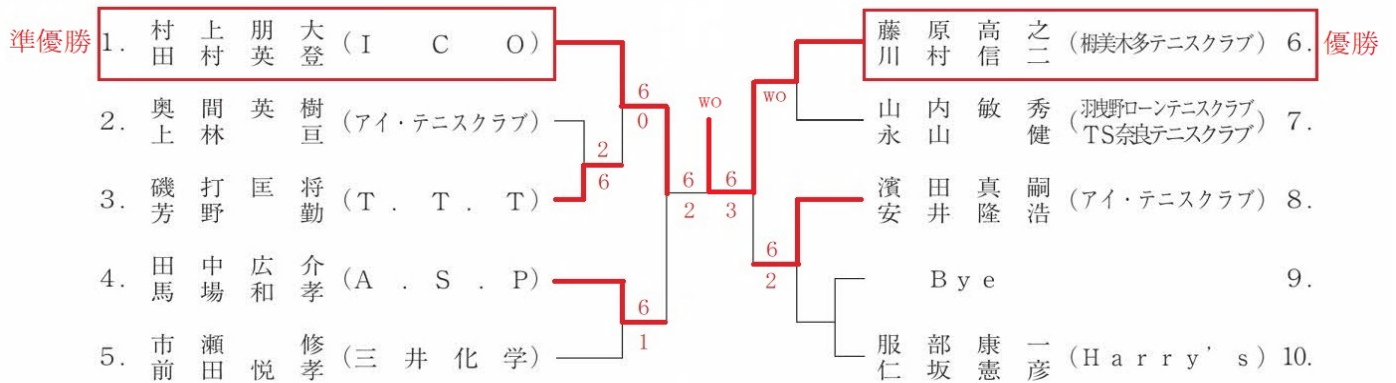



優勝 乙部(桐美木多テニスクラブ)



準優勝 中本(MTP)

### 男子50歳以上シングルス（本戦）

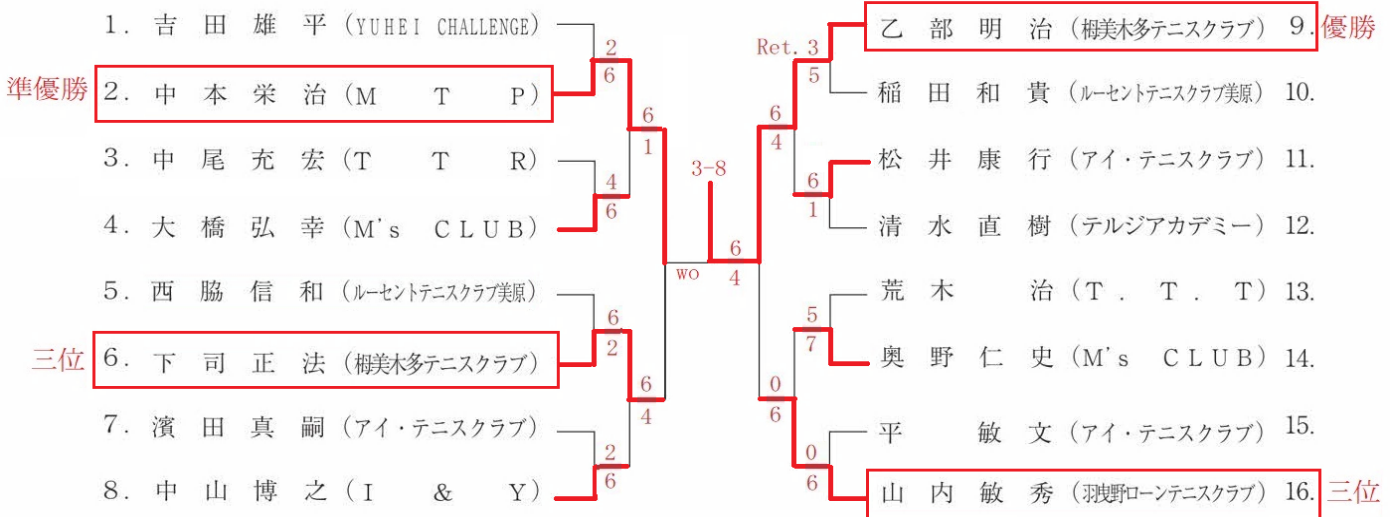

優勝 稲田・山根 (ルーセントテニスクラブ美原)



準優勝 松井・中野 (アイ・テニスクラブ)

### 男子50歳以上ダブルス（本戦）

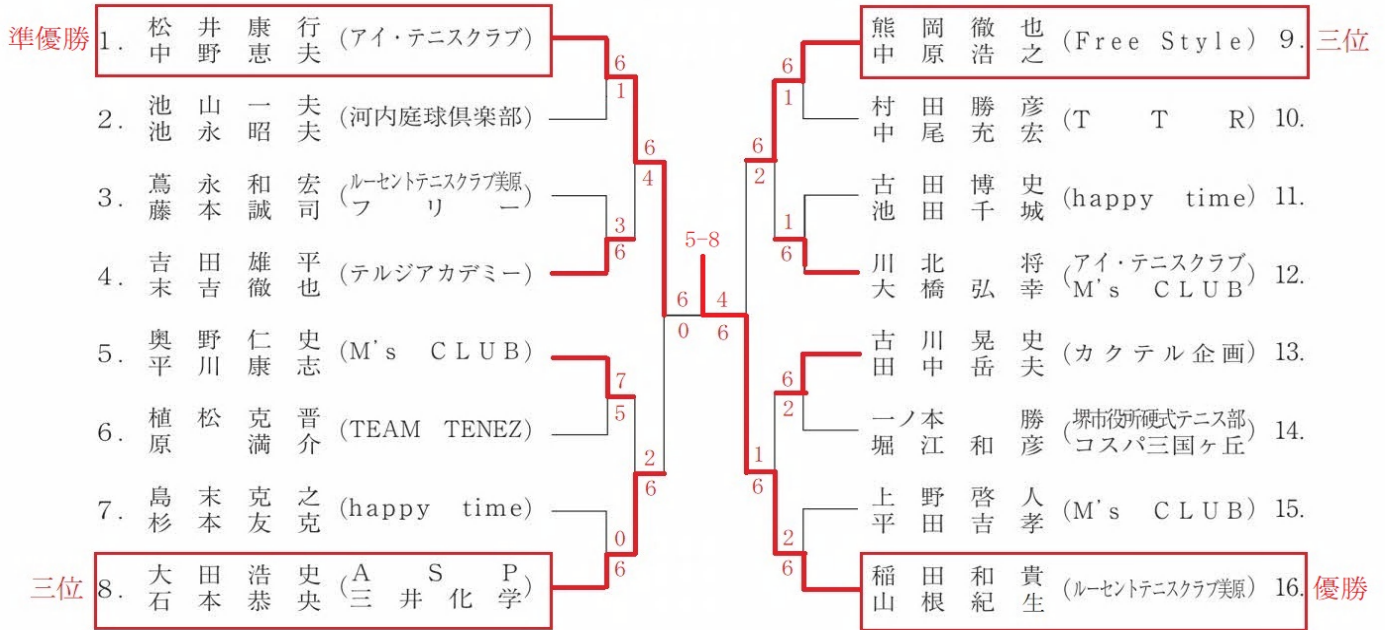



優勝 米澤(フリー)



準優勝 永瀬  
(堺市役所硬式テニス部)

### 男子55歳以上シングルス (本戦)

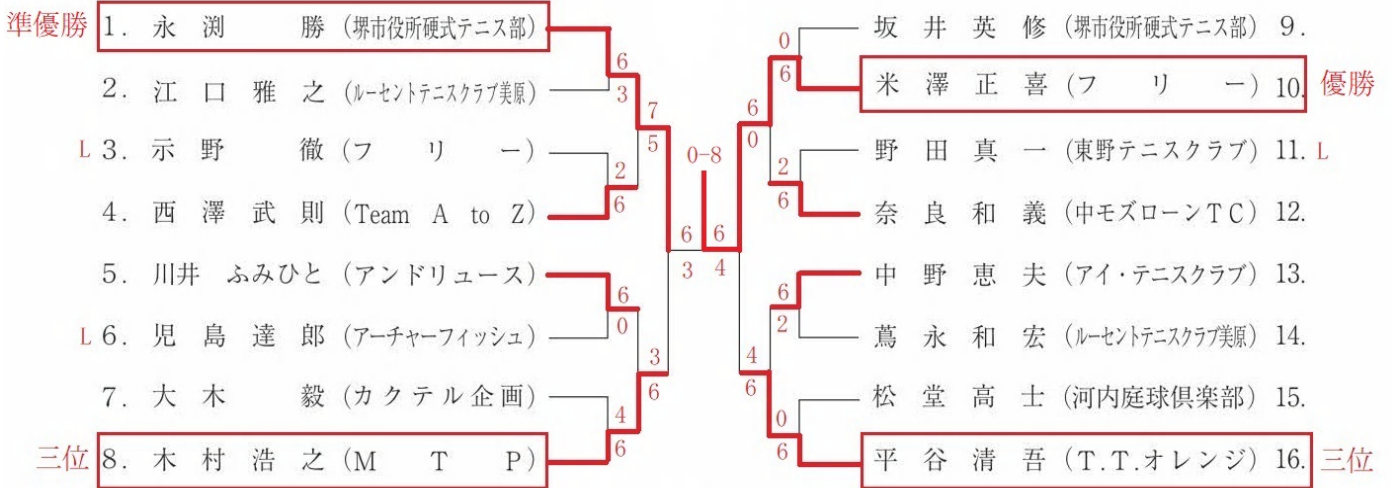

優勝 高橋・松本  
(羽曳野ローンテニスクラブ)



準優勝 山内・成瀬  
(M's CLUB)

### 男子55歳以上ダブルス (本戦)

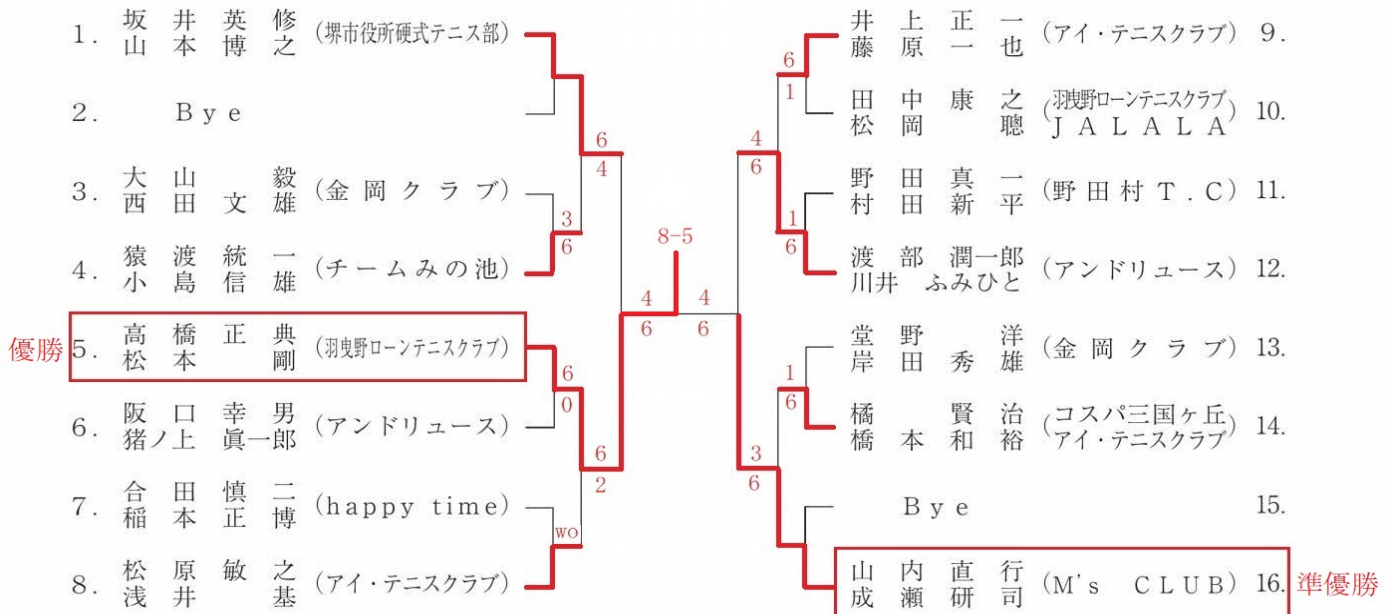



優勝 田口(AB'Z)



準優勝 姫野(アイ・テニスクラブ)

### 男子60歳以上シングルス (本戦)

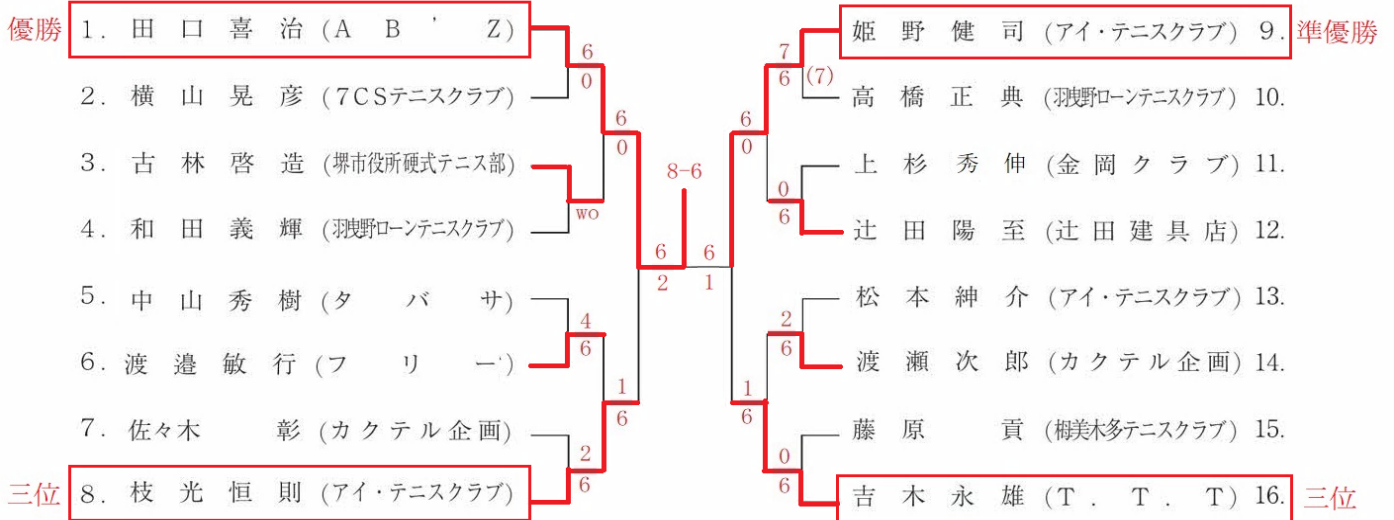

優勝 吉木・柳川 (T.T.T)

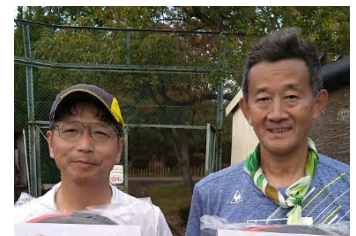

準優勝 姫野・松本 (アイ・テニスクラブ)

### 男子60歳以上ダブルス (本戦)

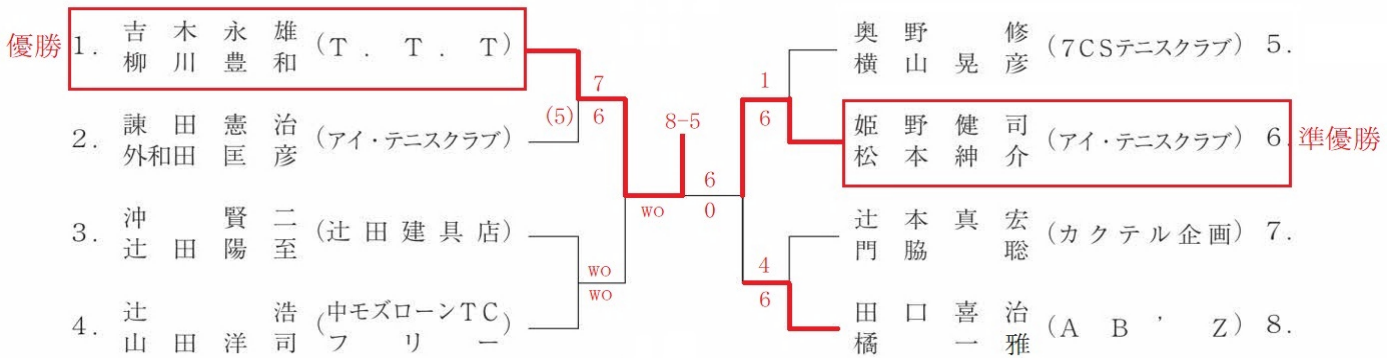



優勝 南口(アンドリュース)

### 男子65歳以上シングルス（本戦）

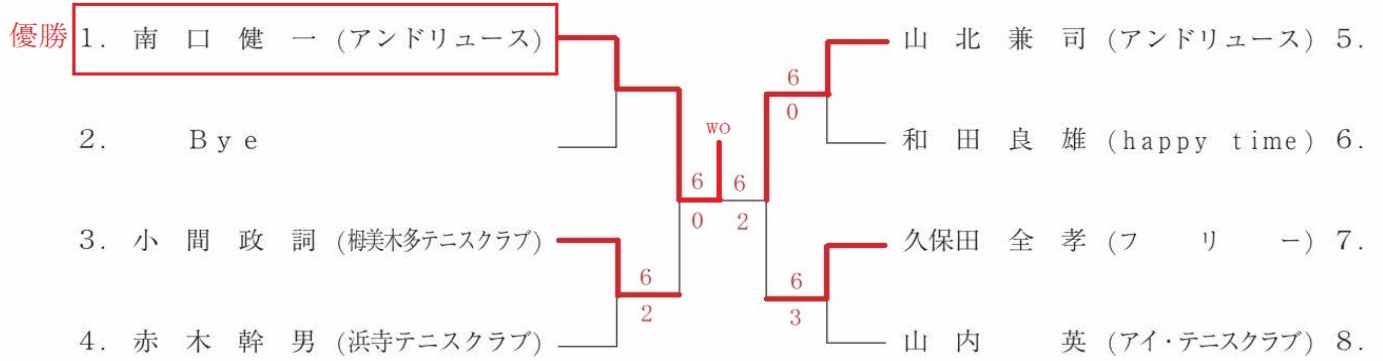

優勝 中井・福澤  
(サンランドロイヤルTC)



準優勝 小川・奥山  
(スピリッツ)

### 男子65歳以上ダブルス（本戦）

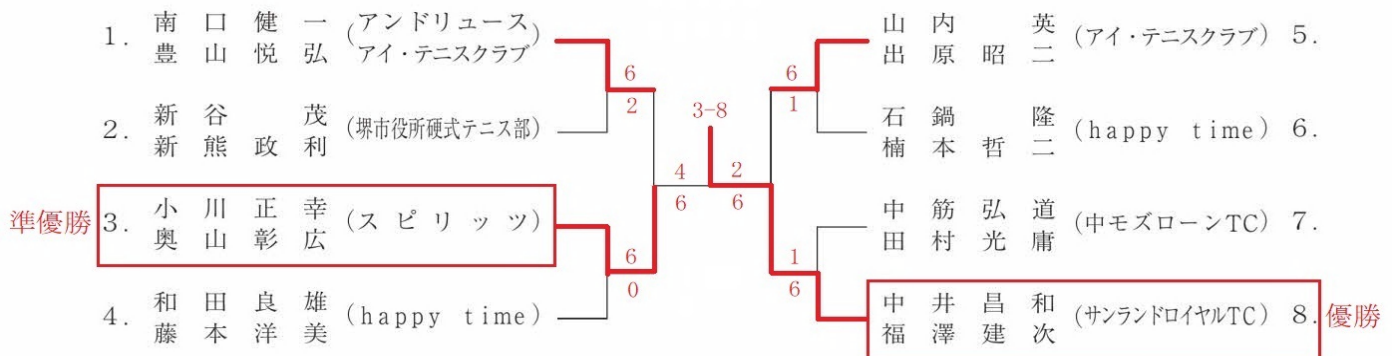





優勝 竹形(梅美木多テニスクラブ)



準優勝 坂本(7CSテニスクラブ)

### 男子70歳以上シングルス (本戦)

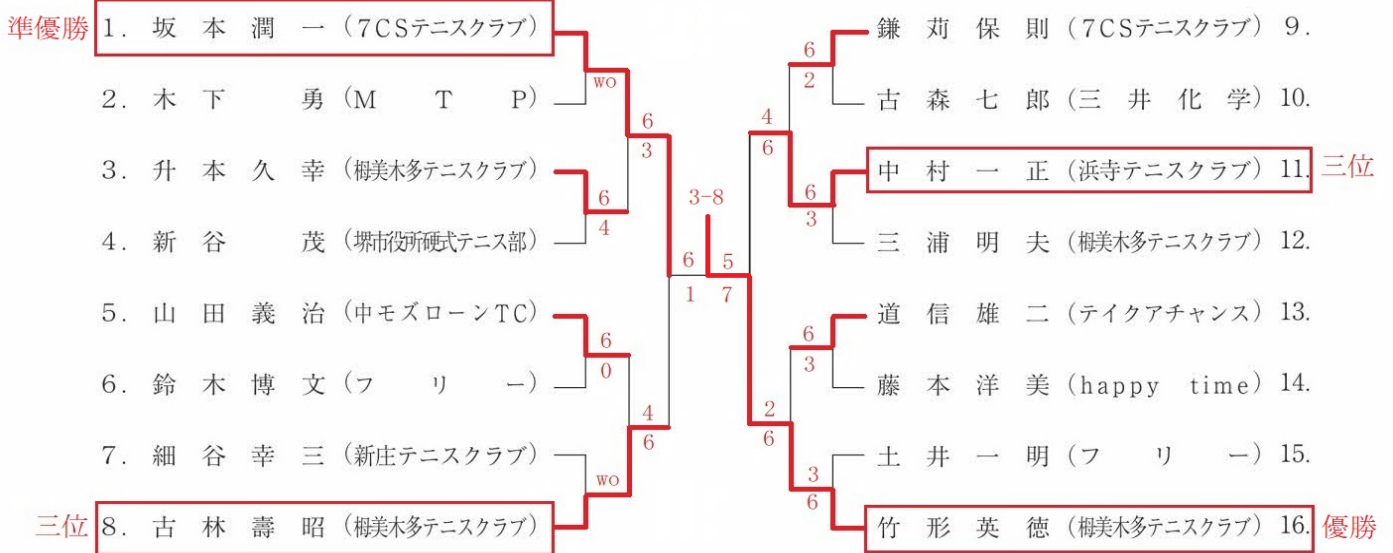

優勝 竹形・古林 (梅美木多テニスクラブ)

### 男子70歳以上ダブルス (本戦)

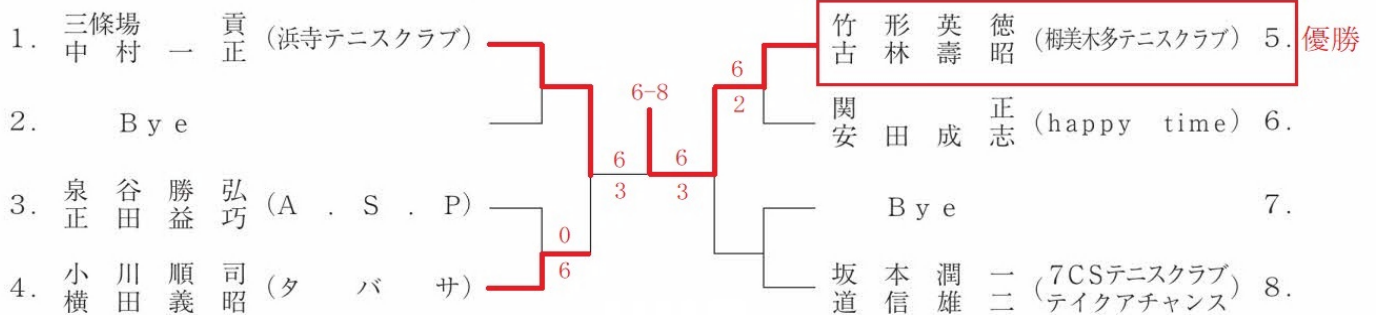



優勝 堂本・反田  
(M's CLUB)



準優勝 森・木下  
(M's CLUB)

### 女子ダブルス (本戦)

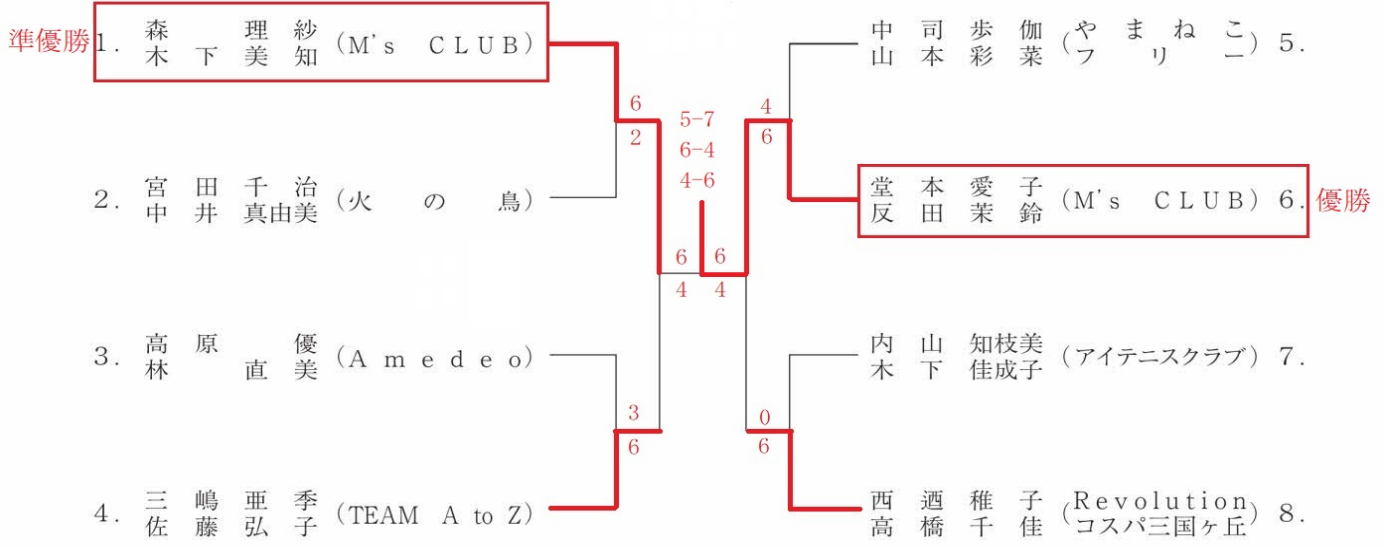



優勝 藤井(カラバッシュテニスクラブ)

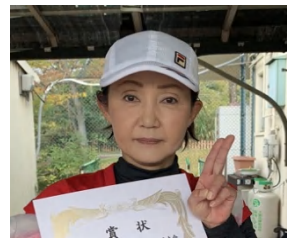

準優勝 浅野(チームメイ)

### 女子40歳以上シングルス (本戦)

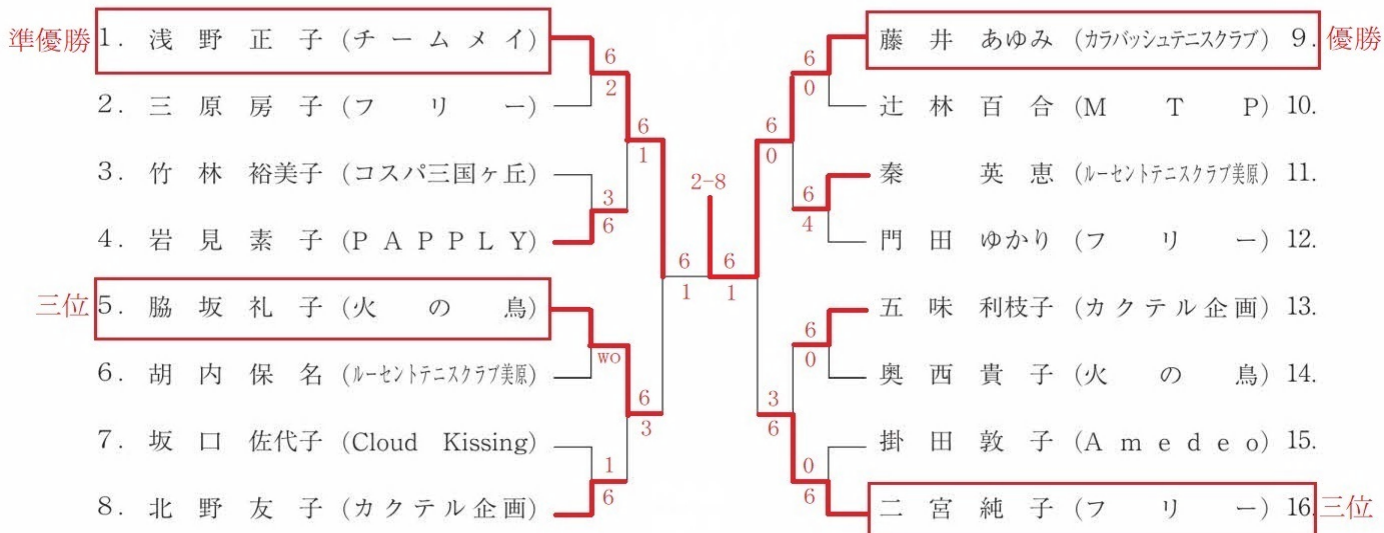

優勝 鈴木・藤井  
(カラバッシュテニスクラブ)



準優勝 中居・山田  
(火の鳥・カクテル企画)

### 女子40歳以上ダブルス (本戦)

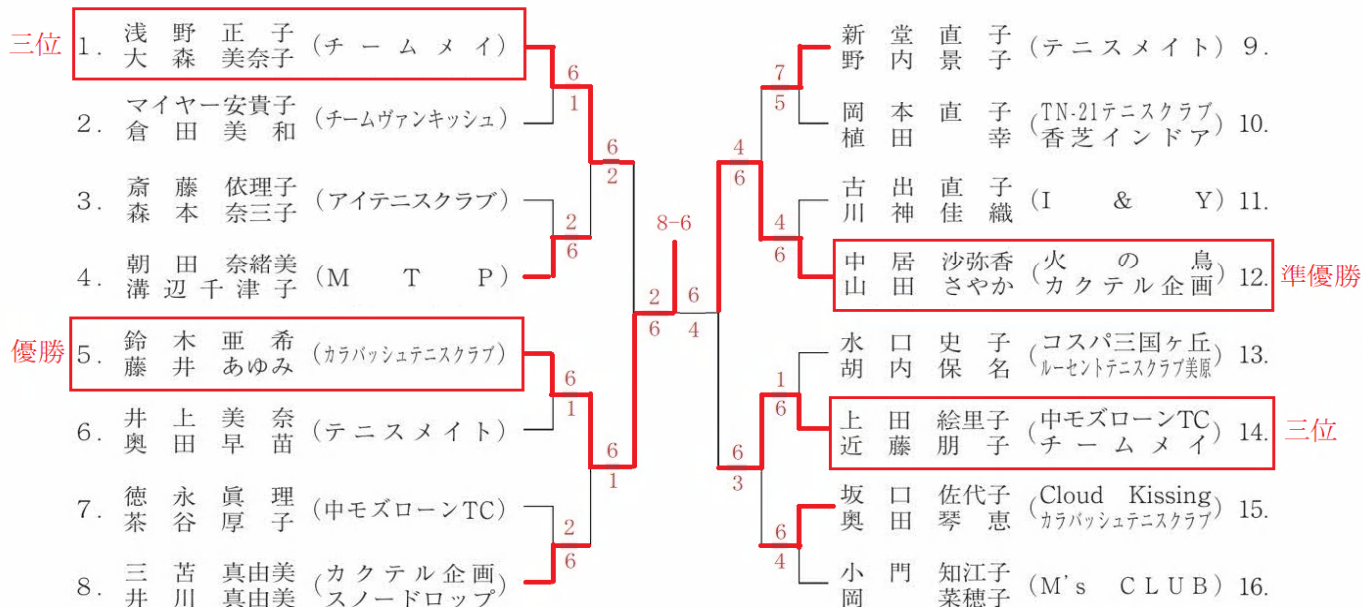



優勝 松澤(M's CLUB)



準優勝 島居(火の鳥)

### 女子50歳以上シングルス（本戦）

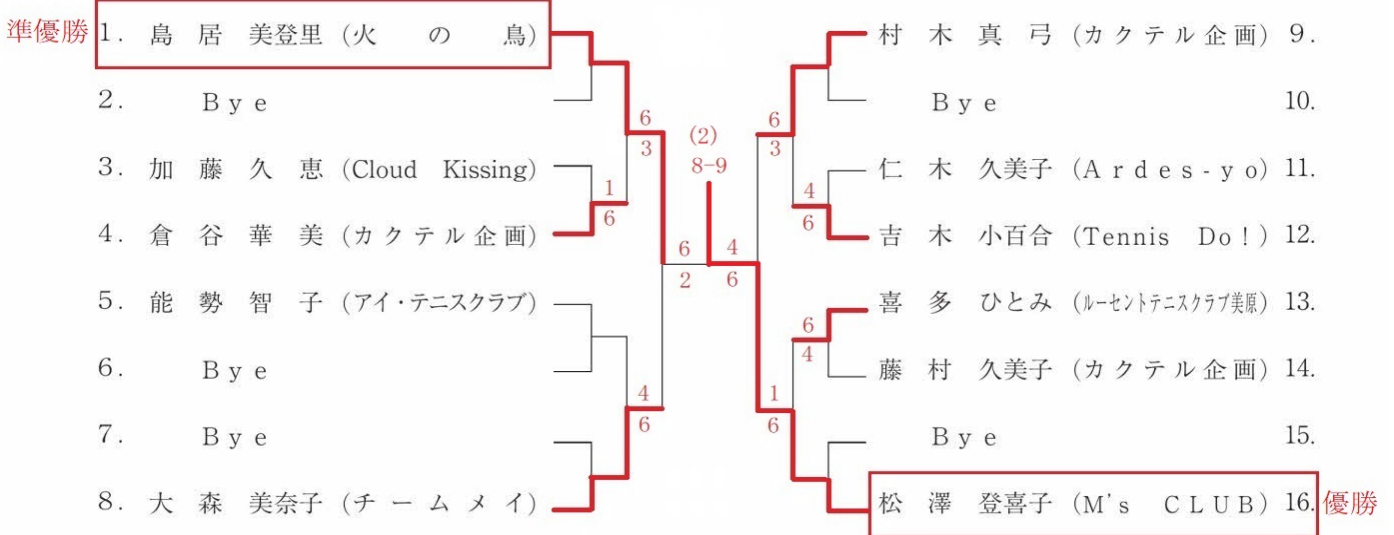

優勝 佐藤・与那嶺  
(フリー  
OUT BREAK)



準優勝 上村・濱田  
(ルーセントテニスクラブ美原)

### 女子50歳以上ダブルス（本戦）

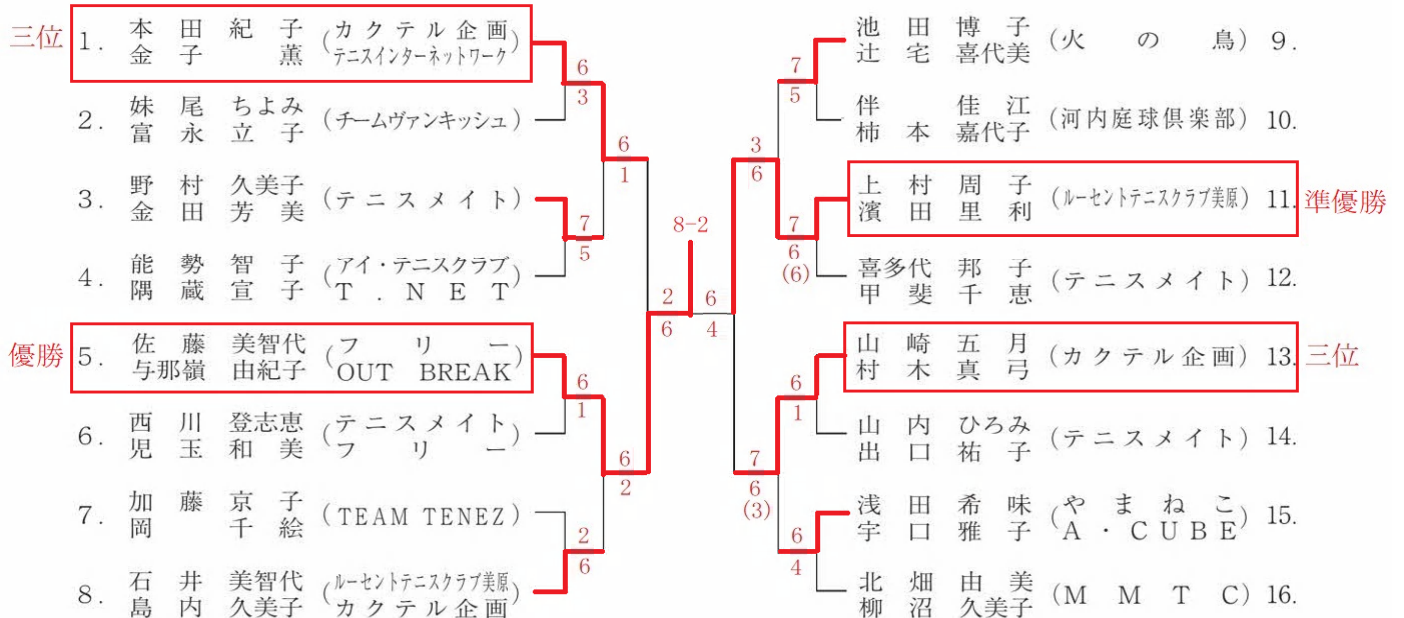



優勝 福本・中谷  
(M's CLUB  
T.T.T)



準優勝 森川・田中  
(M's CLUB)

### 一般混合ダブルス (本戦)

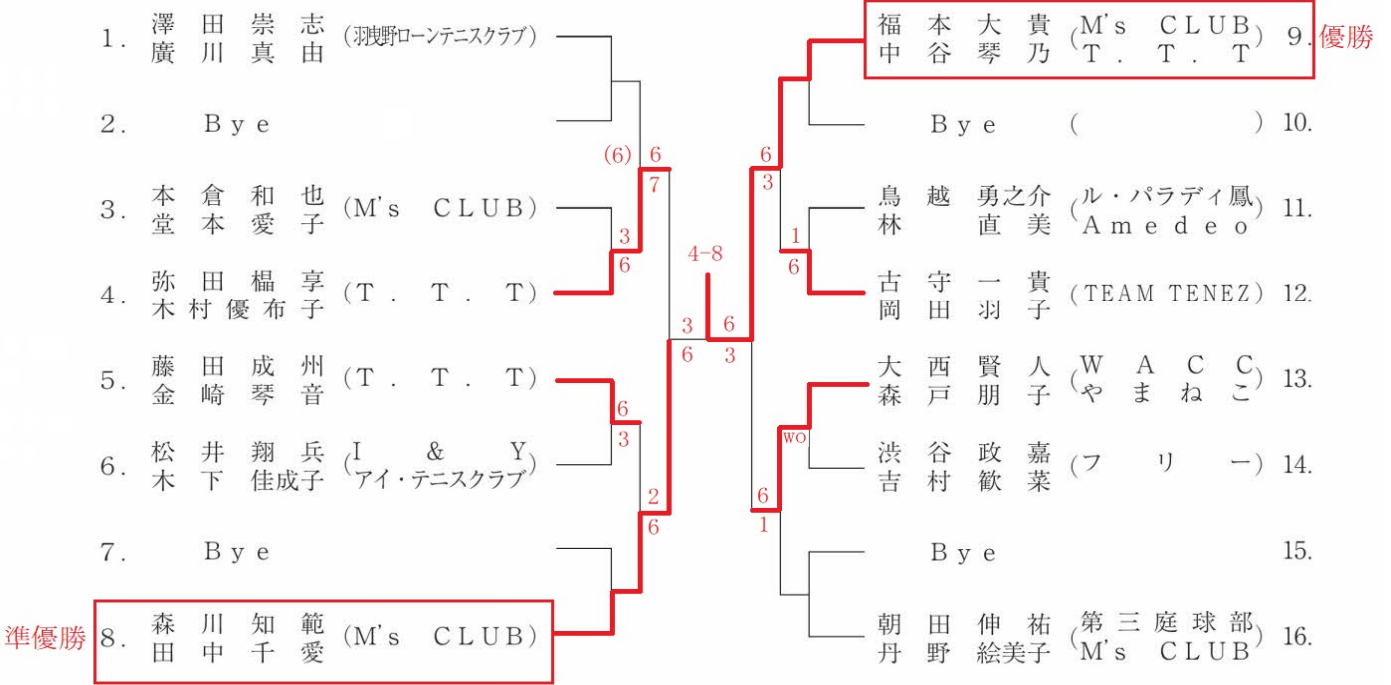

優勝 米澤・米澤  
(フリー)



準優勝 中村・大場  
(柳風台テニスクラブ)

### 壮年混合ダブルス (本戦)

